

产品型号：
RWTS-P150-3

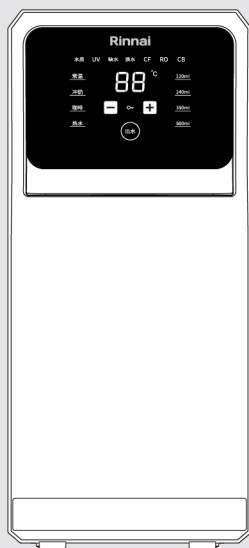

反渗透净水机
使用及安装说明书

Rinnai
林内

目录	页码
用户必读	1
产品功能	2
产品结构及尺寸	3
控制界面	4
安装说明	5
使用说明	6
故障诊断	10
安全注意事项	11
保修及售后服务指南	12

感谢您选用林内净饮水机

- 使用前请仔细阅读说明书并将说明书妥善保存以备参考。
- 请在保修卡上仔细填写型号、购买日期、购买商店、发票号码等内容，并将保修登记卡寄回本公司。
- 本净饮水机必须由专业人员进行安装。安装后，安装人员应向用户介绍净饮水机使用及其安全装置的使用方法。
- 对特殊使用人群（如儿童、老人、残障人等）应在正常成人监督下使用。



注意

- 本产品是中国大陆专用品。请不要在海外安装并使用本产品。如果在其他国家或地区使用，可能会发生意外事故，器具故障等问题。万一在海外使用本产品，我司一概不承担任何责任，其中也包括产品维修。
- 尊敬的顾客，产品开箱后请确认机身条形码的完整性，条码缺损的无法保证为原厂正品。
- 条形码验证：www.rinnai.com.cn

用户必读

用户必须严格按照本《产品安装使用说明书》（后简称说明书）中所阐述的安装规范操作，由专业人员安装，并按照说明书中的使用方法使用净水机。否则，对于一切因未按照说明书规定安装、使用净水机而造成的净水机损坏或漏水而产生的财产损失，甚至人身伤害，本公司不承担任何经济和法律責任。

- 使用前请确认净水机适用的电压与用户实际使用的电压一致。
- 本净水机为落地安装，不得将产品挂装或组装后挂起。
- 本净水机为家庭用户设计，在其它场所使用请咨询服务热线或授权服务商。
- 本净水机温度使用范围为：5°C -38°C，当水温或环境温度降到 5°C 以下时，请排出净水机内的水。如果净水机冻结，可能造成机器损坏。
- 如果电源线、插头或其它方式的损坏，净水机运作故障，请勿继续使用净水机，应立即联系售后服务人员进行测试、维修、调整。
- 本净水机的维护、滤芯更换请联系授权售后服务人员或咨询服务热线。
- 净水机的维护保养、更换滤芯或其他零部件，需使用本公司或授权供应商所审定的更换部件。使用非授权的部件或附件所引起的问题、使用性能的降低或造成的财产损失，均不在担保范围之内。
- 定期检查净水机、水管配件是否漏水，避免漏水造成财产损失。
- 定期检查电源、电线是否松脱损坏，避免漏电造成重大事故。
- 不得擅自拆开或改装净水机，可能会导致故障或漏水造成财产损失。
- 任何因不当使用所造成的故障，将不在保修范围内。
- 拔掉插头时请不要强拉电源线。
- 切勿用湿手接触电源线接头！否则可能导致触电事故。

产品适用范围

A. 适用场所: 家庭用户

B. 适用水质: 市政自来水, 符合 GB 5749-2006 生活饮用水卫生标准

水处理工艺

市政自来水 → RF-CF-3复合滤芯 → RF-RO150-3反渗透滤芯 → RF-CB-3活性炭棒滤芯 → 出水
 ↓
 废水

过滤性能

滤芯	过滤性能	水批使用年限
RF-CF-3 复合滤芯	可有效过滤悬浮物、泥沙、铁锈、胶体等杂质。	12 个月
	吸附余氯、有机物、异色、异味。	
RF-RO150-3 反渗透滤芯	有效过滤原水中的可溶性固体、重金属离子、有机物、胶体、细菌等杂质。	24 个月
RF-CB-3 活性炭棒滤芯	进一步去除残留的有机物、异味。改善口感, 使出水甘冽可口。	12 个月

表(1)

注:* 实际滤芯更换时间与当地水质有关。

规格参数

型号	RWTS-P150-3
额定功率	2140W
加热功率	2100W
工作压力	0.4-0.8MPa
进水水压	常压
进水水温	5-38°C
环境温度	4-40°C
环境湿度	≤90%RH
额定净水流量	0.4L/min
额定总净水量	2500L
产水率	≥ 60%
净重	7kg
进水水质	市政自来水
电源	220VAC/50Hz
防触电防护类型	I类
执行标准	GB/T 30307-2013、GB 4706.1-2005、GB 4706.19-2008
卫生批件号	粤卫水字[2021]-05-第S0148号

表(2)

- 额定净水流量为接通市政水, 0.2±0.02 MPa 进水压力 (动压)、25±2°C 水温下所测数据。
- 实际总净水量会因为各地水质和使用环境有所不同。

产品结构及尺寸

结构示意图

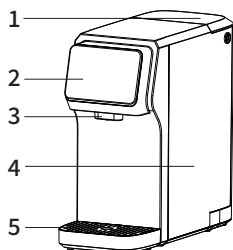

- 1. 水箱盖
- 2. 显示组件
- 3. 水嘴组件
- 4. 水箱组件

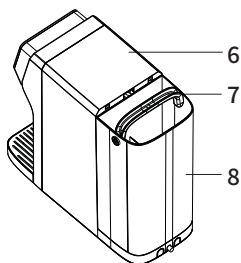

- 5. 接水盒
- 6. 外壳
- 7. 水箱提手
- 8. 水箱

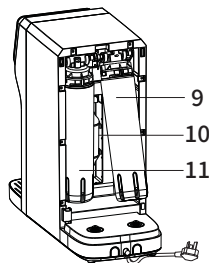

- 9. RF-RO150-3 反渗透滤芯
- 10. RF-CB-3 活性炭棒滤芯
- 11. RF-CF-3 复合滤芯

图(1)

外形尺寸

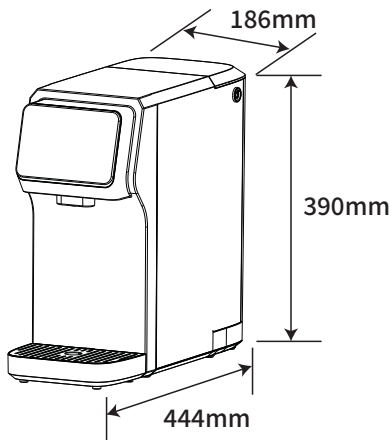

图(2)

装箱清单

1、台式净热一体机(1台)	2、接水盒(1个)	3、说明书(1本)

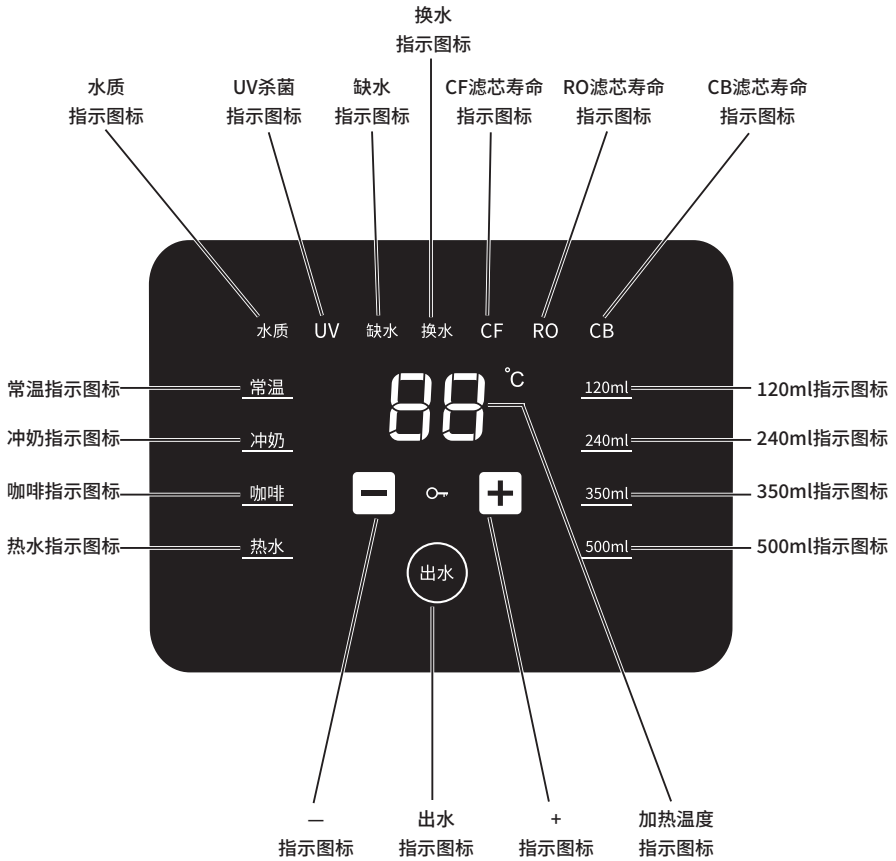

图(3)

安装说明

使用场景

本净水器可放置在厨房台面、客厅桌面、办公桌面或卧室等场景,不受管路的限制,只需要在机器附近设置有三脚电源插座即可。

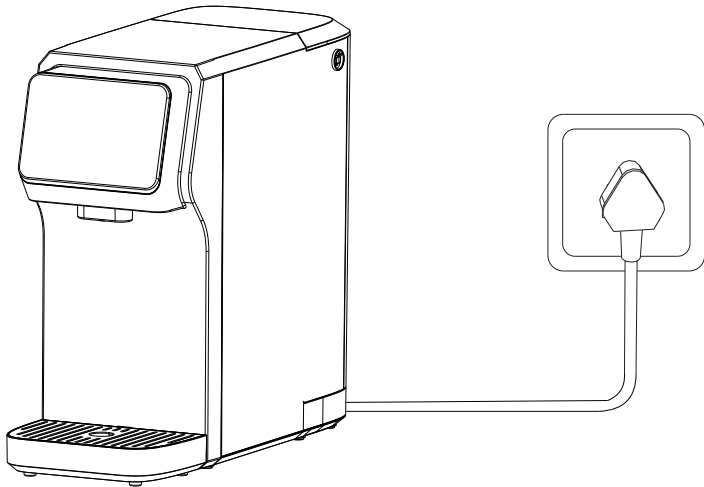

图(4)

- 水箱装满水(至最高水位处),接通电源,机器自动冲洗30秒,然后进入正常工作模式。
- 首次使用水箱中的浓缩水部分会出现白色的泡沫,此为滤芯中的空气经过增压泵的增压,通过滤芯的微孔被分散成微小的气泡,属正常现象。
- 首次使用清洗:
 1. 原水箱装满水,机器上电自动冲洗30秒。
 2. 长按“出水”键使机器自动冲洗15秒(此步骤重复3次)。
 3. 将原水箱的水倒出,重新装满水放回,等待纯水水箱制满水。
 4. 按“出水”键将纯水水箱水放掉直到提示“换水”(此步骤重复3次)。
 5. 整机静置24小时。
 6. 重复第三步和第四步2次水键将内置纯水水箱中的水排放掉;建议将前3箱水排掉,第4箱水开始正常使用。
- 长期不用清洗:常温出水模式,点触“出水”按键,将内置纯水水箱中的水排放掉;建议将前1箱水排掉,第2箱水开始正常使用。

按键说明

- ①. 出水键:在选定出水温度与出水水量后,单按此键出水,再按一次,停止出水。
- ②. 童锁键:单按童锁键进行解锁与上锁。
- ③. 常温键:单按选取常温模式,再按一次退出该模式。
- ④. 冲奶键:单按选取冲奶模式,再按一次退出该模式。
- ⑤. 咖啡键:单按选取咖啡模式,再按一次退出该模式。
- ⑥. 热水键:单按选取热水模式(LED水温最高显示95度),再按一次退出该模式。
- ⑦. “+”键:单按可以增加出水温度。
- ⑧. “-”键:单按可以减小出水温度。
- ⑨. 单按120ml、240ml、350ml、500ml键选择对应的水量。

功能说明

水质提示:

水质指示灯蓝色,表示水质优,可以正常饮用。

水质指示灯红色,表示水质异常,请排出纯水箱中的水,原水箱换水后重新制水,如果变为蓝色,可以正常使用;如果仍为红色,请联系售后检查维修。



图(5)

换水提示:

当原水箱的水在最低水位以下时,“换水”图标闪烁显示白色并发出蜂鸣声,提醒换水。此时,需要将水箱取下,将水箱中的废水倒掉,再将装满水的水箱安装好后,换水提醒才能消除。(出现换水提示后,在不移动水箱的情况下,往水箱加水,不能消除换水提示,机器也无法正常工作。)



图(6)

使用说明

缺水提示：

当纯水箱缺水时，“缺水”图标闪烁显示白色，此时，不能取水，等纯水箱重新储存一定量纯水后才能取水。



图 (7)

UV提示：

当UV灯工作时，“UV”图标闪烁显示白色；当UV灯不工作时，“UV”图标常亮白色。



图 (8)

滤芯寿命提示：

- 正常状态“CF”、“RO”和“CB”图标显示白色。
- CF滤芯寿命提示：RF-CF-3复合滤芯寿命剩余10天左右时，CF图标白色1Hz闪烁，蜂鸣器报警10声；寿命到时，CF图标白色2Hz闪烁，蜂鸣器报警10声。更换新滤芯复位后，CF图标常亮白色。
- RO滤芯寿命提示：RF-RO150-3反渗透滤芯寿命剩余10天左右时，RO图标白色1Hz闪烁，蜂鸣器报警10声；寿命到时，RO图标白色2Hz闪烁，蜂鸣器报警10声。更换新滤芯复位后，RO图标常亮白色。
- CB滤芯寿命提示：RF-CB-3活性炭棒滤芯寿命剩余10天左右时，CB图标白色1Hz闪烁，蜂鸣器报警10声；寿命到时，CB图标白色2Hz闪烁，蜂鸣器报警10声。更换新滤芯复位后，CB图标常亮白色。



图 (9)

手动冲洗：

正常工作状态下，长按“出水”键3秒，发出“滴”的响声，进入手动冲洗模式，再次长按“出水”3秒，可退出冲洗状态。

维护保养

1. 换水方法

① 打开水箱盖。

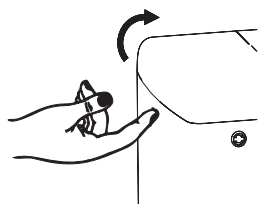

图(10)

② 打开水箱盖,把水箱轻轻向外拉,然后向上拿起水箱。

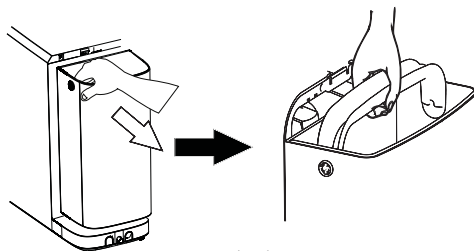

图(11)

③ 水箱装满水后,小心轻放回后座。

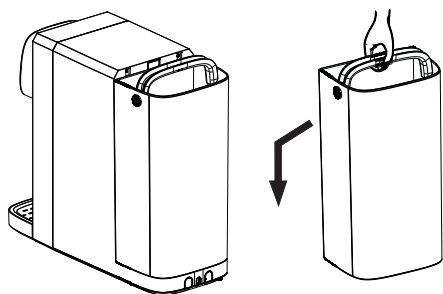

图(12)

2. 滤芯更换步骤

① 拔掉插头。

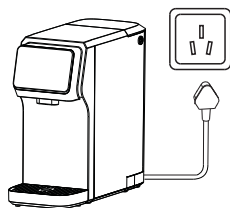

图(13)

② 打开水箱盖,把水箱轻轻向外拉,然后向上拿起水箱。

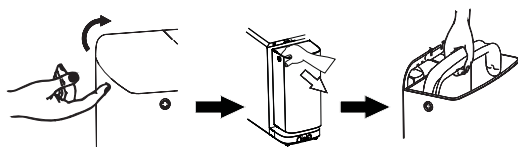

图(14)

使用说明

- ③ 把滤芯向外提起30°逆时针旋出，拿新的滤芯顺时针旋紧，直到滤芯和滤座定位点对齐。



图 (15)

- ⑤ 插上电源。

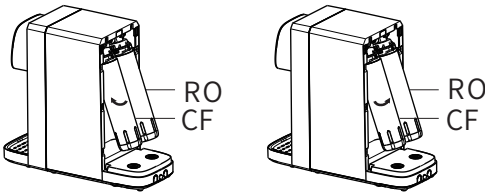

图 (17)

- ⑦ 更换炭棒滤芯时，请移除水箱和前2级滤芯，再使用产品配送的拔管工具，将滤芯抠出限位区域，再用拔管工具压紧滤芯两端接口，用力拔出。

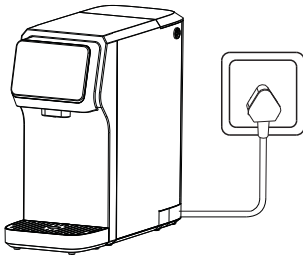

图 (19)

- ④ 水箱装满水放回底座，盖上水箱盖。

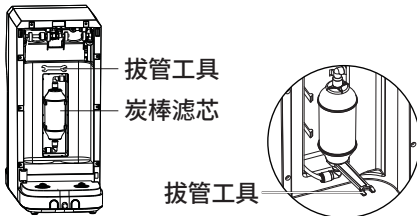

图 (16)

- ⑥ 机器在正常工作状态下，同时按下“常温”键与“冲奶”键3秒，机器鸣一声，CF滤芯寿命复位清零，复位成功。机器在正常工作状态下，同时按下“常温”键与“咖啡”键3秒，机器鸣一声，RO滤芯寿命复位清零，复位成功。机器在正常工作状态下，同时按住“常温”键与“热水”键3秒，机器鸣一声，CB滤芯寿命复位清零，复位成功。

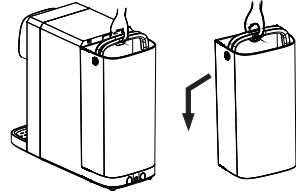

图 (18)

温馨提示：

在高原地区，水的沸点会降低，取用热水时有可能产生喷热水或者水蒸气的问题，需要调整热水温度来解决这一问题，调整方法如下：

机器正常工作状态下，长按“热水”键5秒，机器发出一声长鸣（1秒），数码屏闪烁显示热水温度，此时可以按加减键调整设定温度；按加减键以外的按键或无按键操作5秒，设定温度成功。如果冲奶、咖啡的温度您感觉不太适合，也可以长按“冲奶”键和“咖啡”键5秒，采用同样的方法调整。

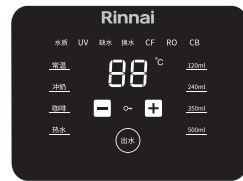
故障诊断

故障症状 / 现象	确认事项	解决办法
上电后机器不工作	电路不通	检查是否停电或插座是否插好
	电控板故障	请与当地售后服务商联系
出水量明显减少 或口感较差	滤芯堵塞或没有及时更换, 超出使用时间	需要冲洗或更换滤芯, 请与当地售后服务商联系
	增压泵结垢/进出水口结垢	水箱及管路清洗或与当地售后服务商联系
漏水	部件损坏	请切断水源、电源, 并通知当地售后服务商进行维修
换水警报	原水箱没有水	把水箱拿开并重新加满水后, 放回原位
	原水箱安装不到位	检查水箱座硅胶垫是否歪斜, 如果歪斜请手动将硅胶垫装正即可
	液位开关故障	轻拍水箱或者与当地售后服务商联系
故障显示E1	出水温度传感器故障	请切断电源, 及时通知当地售后服务商进行维修
故障显示E6	水箱水位逻辑错误保护	请切断电源, 及时通知当地售后服务商进行维修
故障显示H1	进水温度传感器故障	请切断电源, 及时通知当地售后服务商进行维修
故障显示H3	加热管干烧	请停止取热水, 待纯水箱有水时再取用
机器不出水	纯水箱缺水	等待十分钟后放水
	滤芯堵塞	请切断电源, 及时通知当地售后服务商进行维修
	液位开关故障	请切断电源, 及时通知当地售后服务商进行维修

安全注意事项

警告

- 本净水机进水水质为符合市政自来水，不明水源请勿使用。
- 本净水机进水温度要求 5 ~ 38°C，进水温度超过 38°C 可能损坏密封件导致漏水；进水温度低于 5°C，可能造成冰冻，引起内部管道破裂、滤芯外壳破裂，导致漏水。
- 净水机滤芯安装顺序切勿颠倒以免影响净水机正常发挥其功能。
- 进出水水路连接必须对应正确，以免影响净水机的正常工作。
- 切勿湿手插拔电源适配器插头，以免引发触电危险。
- 切勿自行拆卸、改装净水机或在净水机上置放重物，以免损坏净水机。

注意

- 净水机切勿安装在阳光直射的地方或暴露于含有有害化学品的地方，或有掉落，被撞击等可能受到损害的任何地方。
- 净水机安装不要靠近任何热源。
- 清洁净水机用清水即可，请勿直接洒水清洁机器，切勿使用钢丝，研磨性清洁剂或腐蚀性液体（例如汽油或丙酮）来清洁净水机。
- 清洁时，请勿将其它液体倒入滤芯，以免滤芯过滤系统损坏。

保修期

保修有效期自开发票之日起计，整机保修三年，耗材不在保修范围之内（耗材包括各种滤芯组件）。

保修条件

用户应该遵循以下规则，否则将失去保修的权利。

- 使用者应该是通过合法途径在合法的零售商处购得本产品。
- 使用者请妥善保管好购机发票和保修卡。
- 机器的使用应该严格按照随机的使用说明书进行。
- 使用者应保证在恰当的使用条件下使用产品。
- 使用过程中如需维护和保养，应联系指定的专业服务商。

例外条件

以下情况之一的产品故障或损伤不属于保修范围：

- 由于天气或其他原因造成机器发生了冰冻而造成的故障。
- 通过非法手段或非法途径获得本产品。
- 发票遗失或说明书遗失并不能提供相关证明材料的机器。
- 不合理使用，违反“安装及使用说明书”的规定使用造成故障或损伤的。
- 超出正常使用条件，强行使用本产品造成故障或损伤的。
- 人为造成（有意或无意）的机器伤害。
- 不可抗力对机器造成的损害（例如自然灾害、战争等）。
- 由未经授权的专业人员维修过的机器。

保修服务

在保修期内，符合保修条件，并不违反例外条件的情况下，机器在出现故障或损伤，公司将根据规定提供全方位的保修服务，保修服务将包括：

- 免费修理故障机器；
- 免费更换故障配件；
- 其它国家法规规定的项目（包括《消费者权益保护法》、《产品质量法》）。

保修服务程序

- 当用户使用本公司产品时发现故障现象，请立即关闭电源。在确认各项条件符合要求后，应及时联系指定的服务商。
- 当维修人员上门服务时，用户应当出示有效发票，并向服务人员介绍使用状况和故障情况，核实机器后，服务人员实施相应检查、维修工作。
- 如果故障原因属非保修范围，用户应根据服务人员出示的收费标准缴纳服务费。

中国大陆 RoHS 法规标示要求

以下部分列出了本产品中可能包含的有害物质的名称和含量

部件名称	有害物质					
	铅(Pb)	汞(Hg)	镉(Cd)	六价铬(Cr(VI))	多溴联苯(PBBS)	多溴二苯醚(PBDES)
滤芯组件	○	○	○	○	○	○
金属件	○	○	○	○	○	○
塑料件	○	○	○	○	○	○
橡胶件	○	○	○	○	○	○
电子组(器)件	×	○	○	○	○	○
标贴印刷材料	○	○	○	○	○	○

本表格依据SJ/T11364的规定编制。

○：表示该有害物质在该部件所有均质材料中的含量均在GB/T26572规定的限量要求以下。

×：表示该有害物质至少在该部件的某一均质材料中的含量超出GB/T26572规定的限量要求。



此标志为电子电气产品有害物质限制使用标志，其中的数字表示环保使用年限。在环保使用年限内可以放心使用，超过环保使用年限之后则应进入回收循环系统。

《废弃电器电子产品回收处理管理条例》提示性说明

为了更好地关爱及保护地球，当用户不再需要此产品或产品寿命终止时，请遵守国家电器电子产品相关法律法规，将其交给当地具有国家认可的回收处理资质的厂商进行回收处理。

表 (6)

未列入表内的其他部件，皆不含任何超出限量要求的限制使用物质。

实际生产企业名称: 广东韦博科技有限公司

实际生产企业地址: 佛山市顺德区龙江镇龙江居委会登东路东侧之一

保修登记卡

用户姓名	
用户地址	省 市 区(县)
电话号码	()——
型 号	
制造代号	
购机日期	年 月 日
购机商店	
发票号码	
技术维修中心名称:	

此卡上海林内售后服务中心存用

用户姓名	
用户地址	省 市 区(县)
电话号码	()——
型 号	
制造代号	
购机日期	年 月 日
购机商店	
发票号码	
※ 制造代号在器具本体侧面铭牌上。	

此卡维修点存用

Rinnai 林内

保修卡

用户姓名		地 址		发票号码	
购机日期		购机商店		型 号	
日 期	检修记录				修理员

用户保管

对购机用户的请求及说明

首先对您购买林内产品表示衷心感谢，并恳求您按下列顺序办理维修登记手续。

- 一、请从购机日起一月内，将“保修登记卡”邮寄到离贵府最近的维修中心。
- 二、请妥善保管“保修卡”和发票。
- 三、商品无偿保修期为三年，以发票日期为准。其后根据上海林内售后服务中心规定有偿维修。但下列情况即使是在保修期也要酌情收费。
 - 1) 因用户安装、使用不当或因运输、保管而造成的机器损伤。
 - 2) 遗失保修卡或者发票者。
 - 3) 因机器质量以外的原因造成的故障。
 - 4) 用于企业或经营单位的机器。
 - 5) 凡在异地购买，而当地没有特约维修点，不享受上门服务，请送到附件的维修点修理。

敬告：

由于产品的改进，本说明书中某些内容、插图可能和产品不完全一致，恕不另行通知，产品规格以器具铭牌为准，请谅解。



扫描此二维码
获取林内官网



扫描此二维码获取
林内舒适家公众号



扫描此二维码
获取售后网点

上海林内有限公司

Shanghai Rinnai CO.,LTD.

公司地址: 上海市奉贤区团青公路4500号 电话: (021) 67583500 传真: (021) 67583555 邮编: 201411

上海林内有限公司售后服务中心地址: 上海市奉贤区团青公路4500号 传真: (021) 67583555 邮编: 201411

上海林内有限公司展示厅地址: 上海市南京西路499号 电话: (021) 63590262 邮编: 200003

全国服务热线: 4006990606 <http://www.rinnai.com.cn>

实际生产企业名称: 广东韦博科技有限公司

实际生产企业地址: 佛山市顺德区龙江镇龙江居委会登东路东侧之一

实际生产企业电话: 0757-23888542 实际生产企业邮编: 528318

SJ109-B01
2021年1月版